BERTAZZONI

ИНСТРУКЦИЯ ПО ЭКСПЛУАТАЦИИ
ХОЛОДИЛЬНИК



REF904FFNXTC

Уважаемый клиент!

Благодарим вас за выбор техники Bertazzoni для своего дома!

Моя семья начала производить кухонную технику в Италии ещё в 1882 году, создав себе надёжную репутацию благодаря качеству продукции, инженерным инновациям и страсти к хорошей еде.

Сегодня наши изделия отличаются уникальным сочетанием подлинного итальянского дизайна и новейших технологий. Наша миссия заключается в создании отлично функционирующей бытовой техники, которая полностью отвечает требованиям своих пользователей.

Производя красивые приборы, мы реагируем на мнение наших клиентов о хорошем дизайне. Благодаря их универсальности и простоте в использовании приготовление пищи с помощью оборудования «Bertazzoni» становится настоящим удовольствием.

Это руководство поможет вам научиться пользоваться и ухаживать за прибором «Bertazzoni» наиболее безопасным и эффективным образом, чтобы он мог обеспечить вам наибольшее удовлетворение на долгие годы.

Я очень надеюсь, что вам понравится!

Paolo Bertazzoni
Президент

Handwritten signature of Paolo Bertazzoni in black ink.

СОДЕРЖАНИЕ

1 Предупреждения безопасности	
1.1 Предупреждение	1-2
1.2 Значение символов предупреждений безопасности	3
1.3 Предупреждения, связанные с электричеством	3
1.4 Предупреждения по использованию	4
1.5 Предупреждения о размещении предметов	4-5
1.6 Предупреждения по энергосбережению	5
1.7 Предупреждения по утилизации	5
2 Правильное использование холодильника	
2.1 Размещение	6
2.2 Выравнивание ножек	7
2.3 Выравнивание двери	8
2.4 Замена лампы	9
2.5 Начало	9
2.6 Советы по экономии электроэнергии	9
3 Компоненты и функции	
3.1 Основные компоненты	10
3.2 Функции	12
4 Техническое обслуживание и уход за холодильником	
4.1 Общая чистка	14
4.2 Чистка дверной полки	14
4.3 Чистка стеклянных полок	15
4.4 Чистка нижнего ящика морозильной камеры	15
4.5 Подключение водоснабжения	16
4.6 Размораживание	17
4.7 Время без работы	17
5 Устранение неполадок	
5.1 Устранение неполадок	18
6 Помощь	
6.1 Служба поддержки	20

1 Предупреждения безопасности

1.1 Предупреждения



Предупреждение: риск пожара / легковоспламеняющиеся материалы

Это устройство предназначено для использования в бытовых и аналогичных условиях, таких как кухни для персонала в магазинах, офисах и других рабочих местах; в фермерских домах, а также клиентами в отелях, мотелях и других жилых объектах; в мини-гостиницах; в кейтеринге и подобных не-розничных условиях.

Это устройство не предназначено для использования лицами (включая детей) с ограниченными физическими, чувствительными или умственными способностями или отсутствием опыта и знаний, если они не находятся под надзором или не были инструктированы по использованию устройства ответственным лицом.

Дети должны находиться под присмотром, чтобы не играть с устройством. Если сетевой кабель поврежден, его должен заменить производитель, его сервисный агент или аналогичные квалифицированные лица, чтобы избежать опасности.

Не храните в этом устройстве взрывоопасные вещества, такие как аэрозольные баллончики с легковоспламеняющимся топливом.

После использования и перед проведением технического обслуживания устройство должно быть отключено от сети.

Предупреждение: Не закрывайте вентиляционные отверстия в корпусе устройства или во встроеной конструкции.

Предупреждение: Не используйте механические устройства или другие средства для ускорения процесса размораживания, кроме тех, что рекомендованы производителем.

Предупреждение: Не повреждайте хладагентный контур.

Предупреждение: Не используйте электрические устройства внутри холодильных камер для хранения продуктов, если это не тип устройств, рекомендованный производителем.

Предупреждение: Утилизируйте холодильник в соответствии с местными нормативами, так как он использует легковоспламеняющийся газ и хладагент.

Предупреждение: При размещении устройства убедитесь, что сетевой кабель не зажат или не поврежден.

Предупреждение: Не размещайте несколько переносных розеток или переносных источников питания сзади устройства.

Не используйте удлинители или незаземленные (с двумя штырьками) адаптеры.

Опаснос: Риск для детей. Перед утилизацией вашего старого холодильника или морозильной камеры: - снимите двери.

- Оставьте полки на месте, чтобы дети не могли легко залезть внутрь.

Холодильник должен быть отключен от источника электропитания перед попыткой установки любого аксессуара.

Хладагент и пенообразователь циклопентан, используемые для устройства, являются легковоспламеняющимися.

Следовательно, когда устройство утилизируется, его следует держать вдали от источников огня и передать на переработку специализированной компании с соответствующей квалификацией, а не утилизировать путем сжигания, чтобы предотвратить вред окружа

Согласно стандартам ЕС: Этот прибор можно использовать детьми в возрасте от 8 лет и старше, а также лицами с ограниченными физическими, чувствительными или умственными способностями или отсутствием опыта и знаний, если они находятся под надзором или были проинструктированы по безопасному использованию устройства. Дети не должны играть с устройством. Уборка и обслуживание устройства детьми без присмотра не допускаются. Дети в возрасте от 3 до 8 лет могут загружать и разгружать холодильные устройства.

Необходимо, чтобы ключи от дверей или крышек с замками находились в недоступном для детей месте и не рядом с холодильным устройством, чтобы предотвратить возможность запираения детей внутри.

Для предотвращения загрязнения продуктов питания, пожалуйста, соблюдайте следующие инструкции:

- Длительное открытие двери может привести к значительному повышению температуры в отделениях устройства.
- Регулярно очищайте поверхности, с которыми могут соприкасаться продукты, и доступные дренажные системы.
- Очистите водяные баки, если они не использовались в течение 48 часов; промойте водопроводную систему, подключенную к водоснабжению, если вода из нее не бралась в течение 5 дней. (примечание 1)
- Храните сырое мясо и рыбу в подходящих контейнерах в холодильнике, чтобы они не соприкасались и не капали на другие продукты.
- Отделения с двумя звездами подходят для хранения замороженных продуктов, мороженого и приготовления льда. (примечание 2)
- Отделения с одной, двумя и тремя звездами не предназначены для замораживания свежих продуктов. (примечание 3)
- Для устройств без 4-звездочного отделения: этот холодильник не предназначен для замораживания продуктов. (примечание 4)
- Если холодильное устройство длительное время остается пустым, выключите его, разморозьте, очистите, просушите и оставьте дверь открытой, чтобы предотвратить образование плесени.



Для отдельно стоящего устройства: этот холодильник не предназначен для встраивания.

Любая замена или обслуживание светодиодных ламп должны выполняться производителем, его сервисным агентом или аналогичными квалифицированными лицами.

Этот продукт содержит источник света класса энергоэффективности (G) в морозильной камере.

Этот продукт содержит три источника света класса энергоэффективности (G) в холодильной камере.

1.2 Значение символов предупреждений безопасности

	Это символ запрета. Любое несоблюдение инструкций, отмеченных этим символом, может привести к повреждению продукта или угрозе личной безопасности пользователя.
Символ запрета	
	Это символ предупреждения. Необходимо строго соблюдать инструкции, отмеченные этим символом; в противном случае это может привести к повреждению продукта или травме.
Символ	
	Это символ предостережения. Инструкции, отмеченные этим символом, требуют особого внимания. Недостаточное внимание может привести к незначительной или умеренной травме или
Символ	

Это руководство содержит множество важной информации о безопасности, которую должны соблюдать пользователи.

1.3 Предупреждения, связанные с электричеством

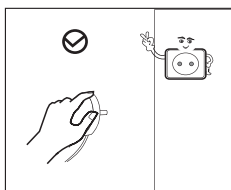

- Не тяните за сетевой шнур при вытаскивании вилки холодильника из розетки. Пожалуйста, крепко схватитесь за вилку и вытяните её прямо из розетки.
- Для безопасного использования не повреждайте сетевой шнур и не используйте его, если он поврежден или изношен.

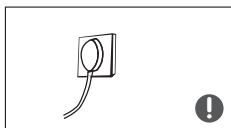

- Используйте отдельную электрическую розетку, которую не следует делить с другими электроприборами. Вилка должна быть надежно соединена с розеткой, иначе это может привести к возгоранию.
- Убедитесь, что заземляющий электрод розетки оборудован надежной заземляющей линией.

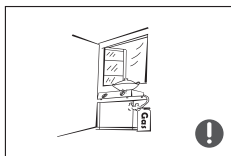

- В случае утечки газа или других легковоспламеняющихся газов, закройте клапан утечки газа и затем откройте двери и окна. Не вынимайте вилку холодильника и других электроприборов, так как искра может вызвать пожар.

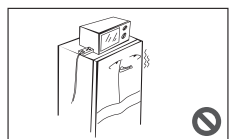

- Не используйте электроприборы на верхней части устройства, если они не рекомендованы производителем.

1.4 Предупреждения по использованию

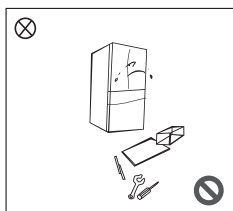

- Не разбирайте и не модифицируйте холодильник самостоятельно, не повреждайте хладагентный контур; обслуживание устройства должно проводить специалист.
- Поврежденный сетевой шнур должен быть заменен производителем, его сервисным отделом или авторизованными техниками с целью избежания опасности.

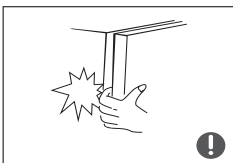

- Обратите внимание: зазоры между дверцами холодильника и между дверцами и корпусом холодильника невелики; не кладите руку в эти зоны, чтобы избежать травмы пальцев. Будьте осторожны при закрытии дверцы холодильника, чтобы избежать падения предметов.



- Не берите продукты или контейнеры мокрыми руками в морозильной камере, когда холодильник работает, особенно металлические контейнеры, чтобы избежать обморожения.

- Не позволяйте детям забираться или лазить по холодильнику; это может привести к задыханию или падению ребенка.

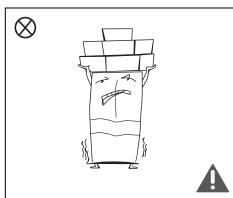

- Не ставьте тяжелые предметы на верхнюю часть холодильника. Предметы могут упасть при закрытии или открытии двери и вызвать несчастный случай.

- При отключении электропитания или чистке вынимайте вилку из розетки. Не подключайте холодильник к электросети в течение пяти минут, чтобы избежать повреждений компрессора из-за последовательных запусков.

1.5 Предупреждения о размещении предметов

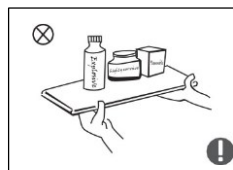

- Не храните в холодильнике легковоспламеняющиеся, взрывоопасные, летучие и сильно коррозионные вещества для предотвращения повреждений устройства или пожаров.

- Не размещайте легковоспламеняющиеся предметы рядом с холодильником, чтобы избежать пожаров.

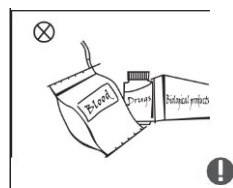

- Холодильник предназначен для бытового использования, такого как хранение продуктов; он не должен использоваться в иных целях, например, для хранения крови, лекарств или биологических продуктов и т.д.

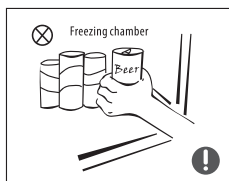

- Не помещайте напитки или другие жидкости в закрытых бутылках или контейнерах в морозильную камеру; закрытые бутылки и контейнеры могут сломаться из-за замерзания и нанести ущерб.

1.6 Предупреждения по энергопотреблению

1. Холодильные устройства могут работать ненадежно (возможно оттаивание содержимого или повышение температуры в отделении для замороженных продуктов) при длительной эксплуатации в условиях ниже нижнего предела диапазона температур, для которого предназначено холодильное устройство.
2. Газированные напитки не должны храниться в отделениях или камерах для заморозки продуктов или в отделениях с низкой температурой, а также некоторые продукты, такие как леденцы, не должны употребляться слишком холодными.
3. Необходимо соблюдать рекомендованное производителями продуктов время хранения для любого вида продуктов, особенно для быстрозамороженных в отделениях или камерах для заморозки продуктов.
4. Принимайте необходимые меры предосторожности, чтобы избежать чрезмерного повышения температуры замороженных продуктов при оттаивании холодильного устройства, например, обернув замороженные продукты в несколько слоев газет.
5. Учтите, что повышение температуры замороженных продуктов во время ручного оттаивания, обслуживания или чистки может сократить срок их хранения.
6. Необходимо хранить ключи от дверей или крышек, оборудованных замками, в недоступном для детей месте и не рядом с холодильным устройством, чтобы предотвратить запираение детей внутри.

1.7 Предупреждения по утилизации



Хладагент и пенообразователь циклопентан, используемые в холодильнике, являются легковоспламеняющимися. Поэтому, при утилизации холодильника, его необходимо держать подальше от источников огня и передать на переработку специализированной компании с соответствующей квалификацией, а не уничтожать путём сжигания, чтобы предотвратить вред окружающей среде или другие последствия..



При утилизации холодильника разберите двери, снимите уплотнительные резинки и полки; разместите двери и полки в подходящем месте, чтобы предотвратить случайное запираение детей.



Правильная утилизация данного продукта:

Этот знак указывает на то, что данный продукт не должен утилизироваться вместе с обычными бытовыми отходами. Чтобы предотвратить возможный вред окружающей среде или здоровью человека от неуправляемой утилизации отходов, утилизируйте его ответственно с целью эффективного повторного использования материальных ресурсов. Для возврата использованного устройства воспользуйтесь системами возврата и сбора или свяжитесь с розничным продавцом, у которого был приобретен продукт. Они могут принять этот продукт для экологически безопасной переработки.

2 Правильное использование холодильника

2.1 Размещение

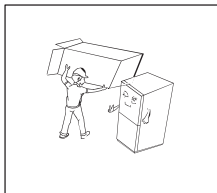

- Перед использованием удалите все упаковочные материалы, включая нижние подушки, пенные блоки и ленты внутри холодильника; снимите защитную пленку с дверей и корпуса холодильника.

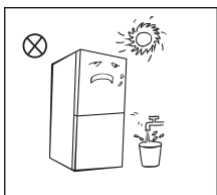

- Избегайте близости к источникам тепла и прямого солнечного света. Не размещайте морозильник во влажных или мокрых местах, чтобы предотвратить ржавчину или ухудшение теплоизоляционного эффекта.

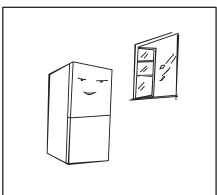

- Холодильник должен быть размещен в хорошо вентилируемом помещении; поверхность должна быть ровной и устойчивой (если устройство нестабильно, отрегулируйте колеса, повернув их влево или вправо).

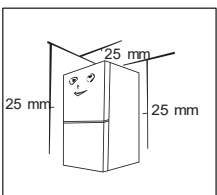

- Пространство над холодильником должно быть не менее 25 мм. Разместите холодильник у стены, обеспечив зазор с задней стеной в 25 мм и со стенками сбоку не менее 25 мм для облегчения теплоотвода.

⚠ Предосторожности перед установкой:

Перед установкой или регулировкой аксессуаров отключите холодильник от электросети. Примите меры предосторожности, чтобы предотвратить падение ручки и избежать травм.

2.2 Выравнивание ножек

1) Предосторожности перед эксплуатацией

Информация в инструкции является лишь рекомендательной. Перед эксплуатацией аксессуаров убедитесь, что холодильник отключен от электросети. Перед регулировкой выравнивающих ножек следует соблюдать меры предосторожности, чтобы избежать травм

2) Схематичное изображение выравнивающих ножек

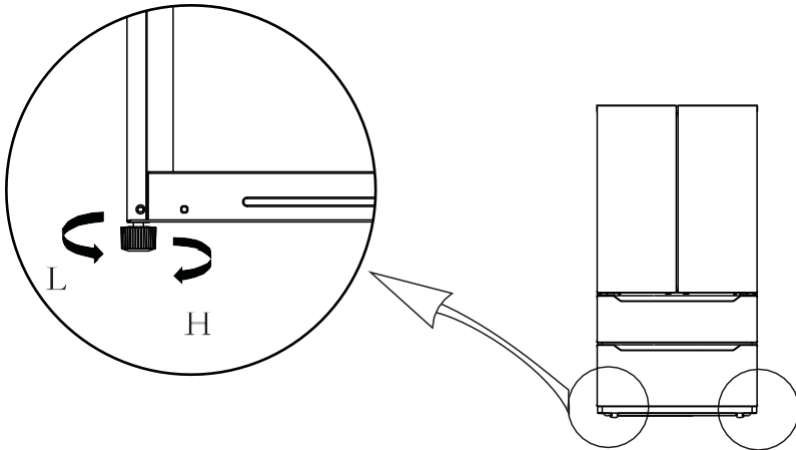

(Изображение выше является лишь рекомендательным. Фактическая конфигурация будет зависеть от физического продукта или заявления дистрибьютора.)

3) Процедура регулировки:

- a. Поворачивайте ножки по часовой стрелке, чтобы поднять холодильник;
- b. Поворачивайте ножки против часовой стрелки, чтобы опустить холодильник;
- c. Выровняйте правую и левую ножки на горизонтальный уровень, следуя приведенной выше процедуре.

2.3 Выравнивание двери

1) Предосторожности перед эксплуатацией:

Информация в инструкции является лишь рекомендательной. Перед эксплуатацией аксессуаров убедитесь, что холодильник отключен от электросети. Перед регулировкой двери следует соблюдать меры предосторожности, чтобы избежать травм.

2) Схематичное изображение выравнивания двери

инструмент	
	плоскогубцы

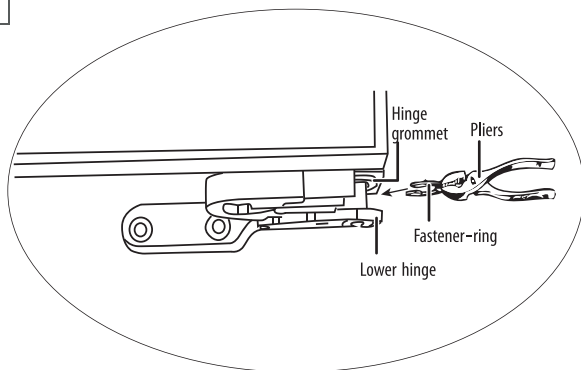
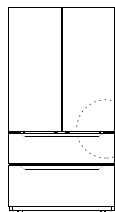

Шарнирная втулка: Шарнирное кольцо
Плоскогубцы: Плоскогубцы
Крепежное кольцо: регулировочное кольцо
Нижняя петля: Нижняя петля

(Изображение предназначено только для справки. Фактическая конфигурация зависит от конкретного продукта или указаний дистрибьютора.)

1) Поднимите нижнюю дверь на уровень верхней.

2) Используя плоскогубцы, вставьте прилагаемое прокладочное кольцо в пространство между шарнирным кольцом и нижней петлей.

Количество вставляемых регулировочных колец зависит от расстояния.

2.4 Замена лампы

Любая замена или обслуживание светодиодных ламп должна производиться квалифицированным специалистом.



Источник света в этом продукте можно заменить только квалифицированными инженерами.

	<p>1. Перед удалением выньте вилку из розетки.</p>		<p>2. Снимите абажур с помощью отвертки.</p>
	<p>3. Снимите панель лампы.</p>		<p>4. Отсоедините клемму.</p>

2.5 Начало

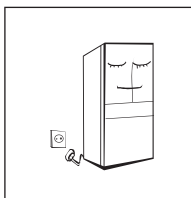

Рекомендуется первый запуск в работу и подключения к электрической сети не ранее чем через 2 часа после доставки, установки в помещении

Перед тем, как загружать свежие или замороженные продукты,

- холодильник должен проработать 2–3 часа или более 4 часов летом, когда температура окружающей среды высокая.

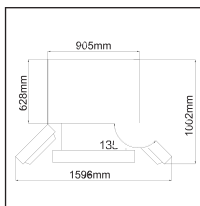

- Оставьте достаточно места для удобного открывания дверей и ящиков .

2.6 Советы по экономии электроэнергии

- Прибор необходимо размещать в самом прохладном месте помещения, вдали от источников тепла или отопительных каналов, а также от прямых солнечных лучей.
- Дайте горячим продуктам остыть до комнатной температуры, прежде чем помещать их в холодильник. Перегрузка устройства заставляет компрессор работать дольше. Продукты, которые замораживаются слишком медленно, могут потерять свежесть или испортиться.
- Тщательно заверните продукты и высушите контейнеры, прежде чем помещать их в холодильник. Это уменьшает накопление инея внутри прибора.
- Отсеки прибора не должны быть покрыты алюминиевой фольгой, жиронепроницаемой бумагой или впитывающей бумагой. Эти покрытия препятствуют циркуляции холодного воздуха, что снижает эффективность работы прибора.
- Производите маркировку продуктов питания, чтобы сократить количество открываний дверей и длительных поисков. Достаньте все вместе необходимые продукты и как можно скорее закройте дверь.

3 Структура и функции

3.1 Основные компоненты

(Холодильная камера)

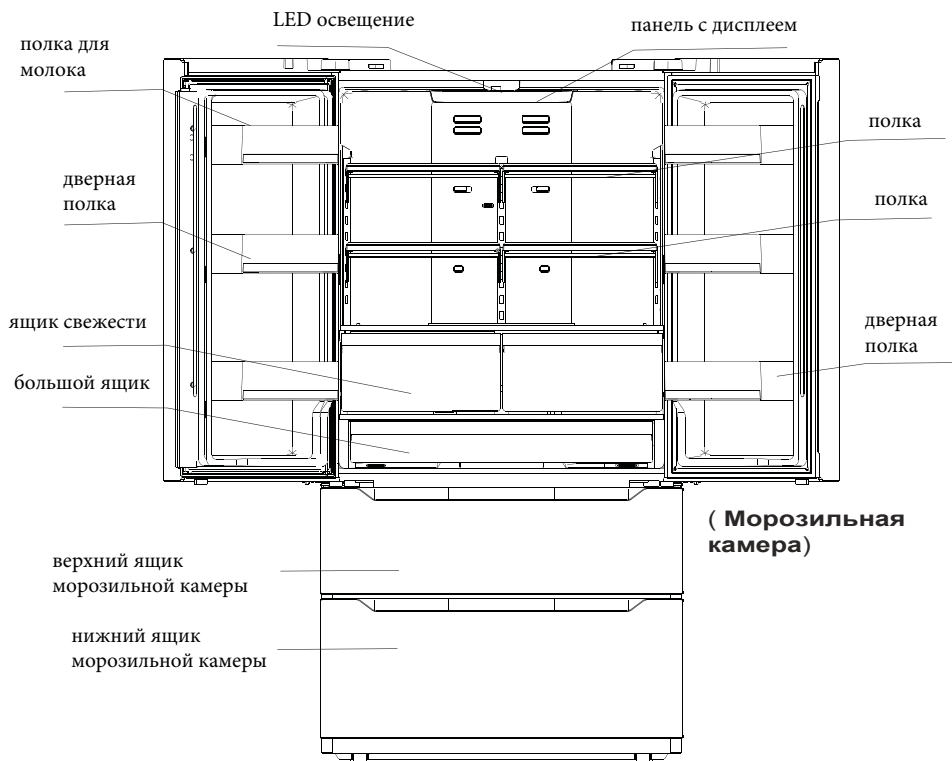

(Изображение выше предназначена только для справки. Фактическая комплектация зависит от физического продукта)



(Изображение выше предназначена только для справки. Фактическая комплектация зависит от физического продукта)

Холодильная камера

- Холодильная камера подходит для хранения различных фруктов, овощей, напитков и других продуктов, предназначенных для краткосрочного потребления.
- Продукты для приготовления пищи следует помещать в холодильную камеру только после охлаждения до комнатной температуры.
- Рекомендуется упаковывать продукты перед помещением их в холодильник.
- Стеклянные полки можно регулировать вверх или вниз для разумного использования пространства и удобства в использовании.

Морозильная камера

- Морозильная камера с низкой температурой может сохранять продукты свежими на длительный период времени и в основном используется для хранения замороженных продуктов и производства льда
- Морозильная камера подходит для хранения мяса, рыбы, рисовых шариков и других продуктов, не предназначенных для краткосрочного потребления.
- Крупные куски мяса желательно разделить на мелкие кусочки для удобства доступа. Обратите внимание: продукты следует употребить в течение срока годности.

Примечание: Хранение избыточного количества продуктов после первоначального подключения к электросети может негативно повлиять на эффективность замораживания холодильника. Хранимые продукты не должны блокировать воздушный выход; в противном случае эффективность замораживания также будет снижена.

3.2 Функции

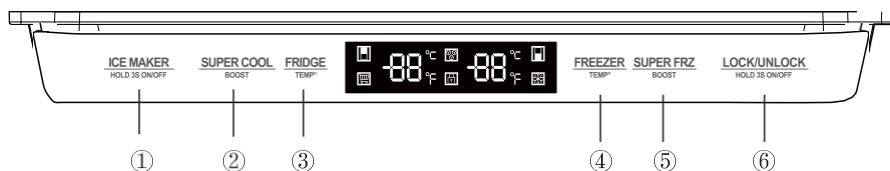

1. Управление

- ① Кнопка для льда
- ② Кнопка суперохлаждения
- ③ Кнопка регулировки температуры холодильного отделения
- ④ Кнопка регулировки температуры морозильного отделения
- ⑤ Кнопка суперзаморозки
- ⑥ Кнопка блокировки/разблокировки

2. Дисплей

- a) Когда вы впервые включите холодильник в электрическую розетку, индикатор будет мигать в течение 3 секунд, и холодильник издаст звук запуска, после чего перейдет в нормальный режим работы. Если включен впервые, температура в холодильном и морозильном отделениях по умолчанию будет составлять соответственно 4°C и -18°C.
- b) Если ошибок нет, отображается заданная температура холодильного и морозильного отделений.
- c) В нормальных условиях дисплей выключается через 30 секунд и переходит в состояние блокировки, чтобы просыпаться при нажатии кнопки; если включается при открытии двери, то дисплей выключается сразу при закрытии двери; При возникновении неисправности типа «видимый код ошибки» дисплей включается, а затем выключается через 30 секунд.

3. Функция блокировки/разблокировки

- a) В состоянии разблокировки нажмите и удерживайте кнопку блокировки/разблокировки в течение 3 секунд, чтобы войти в состояние блокировки; звучит зуммер.
- b) В заблокированном состоянии нажмите и удерживайте кнопку блокировки/разблокировки в течение 3 секунд, чтобы войти в состояние разблокировки; звучит зуммер.
- c) Дисплей переходит в заблокированное состояние через 30 секунд без открытия двери или нажатия кнопки.
- d) Сигнал тревоги можно отключить, нажав любую кнопку в заблокированном состоянии, но все остальные действия с кнопками необходимо выполнять в разблокированном состоянии. Если нажать кнопку в заблокированном состоянии, прозвучит сигнал ошибки.

4. Установка температуры холодильника

Чтобы изменить заданную температуру холодильного отделения, нажмите соответствующую кнопку регулировки температуры. При нажатии кнопки заданная температура снижается на 1 °C, а при достижении 2 °C при повторном нажатии кнопки температура переключается на 8 °C. Настройка температуры вступает в силу после блокировки дисплея.

5. Установка температуры морозильной камеры

Чтобы изменить заданную температуру морозильной камеры, нажмите соответствующую кнопку регулировки температуры. При нажатии кнопки заданная температура снижается на 1 °C, а при достижении -24 °C повторное нажатие кнопки переключает на -16 °C. Настройка температуры вступает в силу после блокировки дисплея.

7. Другие настройки

1. Нажмите кнопку СУПЕРОХЛАЖДЕНИЕ, чтобы активировать функцию суперохлаждения. Температура в холодильнике автоматически установится на 2°C, иконка СУПЕРОХЛАЖДЕНИЕ загорится, и функция вступит в силу после блокировки, максимальное время работы — 6 часов. При выходе из режима СУПЕРОХЛАЖДЕНИЕ температура холодильника автоматически вернется к предыдущему значению.

2. Нажмите кнопку СУПЕРЗАМОРОЗКА, чтобы активировать функцию суперзаморозки. Температура заморозки автоматически установится на -24°C, иконка СУПЕРЗАМОРОЗКА загорится, и функция вступит в силу после блокировки; максимальное время работы — 24 часа. При выходе из режима СУПЕРЗАМОРОЗКА температура морозильника автоматически вернется к предыдущему значению.

Примечание: Функция СУПЕРЗАМОРОЗКА предназначена для сохранения пищевой ценности продуктов в морозильнике. Она может заморозить продукты за минимальное время. Если необходимо заморозить большое количество продуктов, рекомендуется включить функцию СУПЕРЗАМОРОЗКА и положить продукты. В этот момент скорость заморозки морозильного отделения увеличивается, что позволяет быстро заморозить продукты, эффективно сохранить их пищевую ценность и облегчить хранение..

3. Нажмите кнопку ПРОИЗВОДСТВО ЛЬДА, функция производства льда будет переключаться между включенным и выключенным состояниями. Когда иконка производства льда включена, это означает, что функция производства льда активирована, и она вступит в силу после блокировки.

Примечание: При проведении теста на электропотребление привяжите зонд для льда, чтобы сделать его по умолчанию полным льда.

7. Коды ошибок

Когда следующие коды ошибок появляются на экране, это указывает на соответствующие неисправности холодильника. Хотя холодильник может продолжать функционировать, пользователь должен обратиться к специалисту по обслуживанию для оптимизации работы устройства.

Коды ошибок	Описание
E1	Неисправность датчика температуры холодильного отделения
E2	Неисправность датчика температуры морозильной камеры
E5	Ошибка датчика размораживания морозильной камеры
E6	Ошибка связи
E7	Ошибка датчика окружающей среды
EH	Ошибка датчика влажности
Eo	Ошибка блока изготовления льда

4. Техническое обслуживание и уход за холодильником

4.1 Общая чистка

- Пыль за холодильником и на полу следует своевременно убирать для улучшения охлаждения и экономии электроэнергии.
- Регулярно проверяйте уплотнитель двери на наличие посторонних предметов. Очистите уплотнитель мягкой тканью, смоченной в мыльной воде или разбавленном моющем средстве.
- Внутреннюю часть холодильника следует регулярно чистить, чтобы избежать появления запахов.
- Перед началом чистки отключите питание, уберите все продукты, напитки, полки, ящики и т.д.
- Для чистки внутренней части холодильника используйте мягкую ткань или губку, смоченную в растворе из двух столовых ложек соды и литра теплой воды. Затем промойте и вытрите. После чистки откройте дверь и дайте ей высохнуть естественным образом перед включением питания.
- Для труднодоступных мест в холодильнике (например, узких мест, щелей или углов) рекомендуется регулярно протирать их мягкой тряпкой или мягкой щеткой, при необходимости, в сочетании с дополнительными инструментами (например, тонкими палочками), чтобы предотвратить скопление загрязнений и бактерий в этих местах.
- Не используйте мыло, моющие средства, порошки для чистки, распылители и т.д., так как это может привести к неприятным запахам внутри холодильника или загрязнению продуктов.
- Очистите рамку для бутылок, полки и ящики мягкой тканью, смоченной в мыльной воде или разбавленном моющем средстве. Высушите мягкую ткань или оставьте высохнуть естественным образом. Протрите наружную поверхность холодильника мягкой тканью, смоченной в мыльной воде или моющем средстве, затем вытрите.
- Не используйте жесткие щетки, стальные мячики для чистки, проволочные щетки, абразивы (например, зубные пасты), органические растворители (например, спирт, ацетон, банановое масло и т.д.), кипяток, кислотные или щелочные вещества, которые могут повредить поверхность и внутреннюю часть холодильника. Кипяток и органические растворители, такие как бензол, могут деформировать или повредить пластиковые детали.
- Не поливайте напрямую водой или другими жидкостями во время чистки, чтобы избежать короткого замыкания или нарушения электрической изоляции после погружения.



⚠️ Пожалуйста, выньте вилку из розетки для разморозки и чистки.

4.2 Очистка лотков на двери

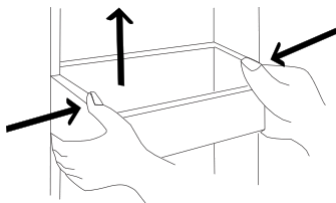

(Изображение выше предназначена только для справки. Фактическая комплектация зависит от физического продукта)

- Поднимите его вверх, чтобы вытащить.
- После того как вы помоете вынутый лоток, вы можете установить его обратно на свое место.

4.3 Чистка стеклянных полок

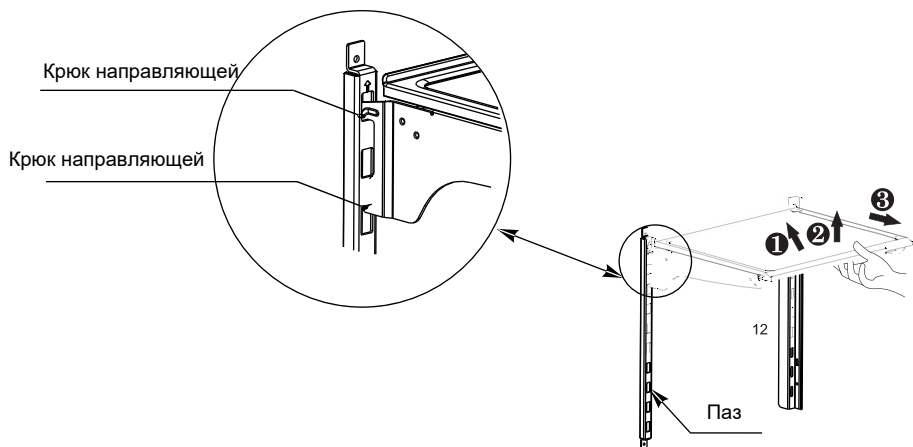

(Изображение выше предоставлено только для справки. Фактическая конфигурация зависит от физического продукта)

пожалуйста, разберите консольную полку в соответствии со стрелками, указанными выше:

- 1) пожалуйста, возьмитесь за передний край полки и наклоните полку внутрь, пока нижний конец фиксированной ножки не отделится от паза опорного железа.
- 2) поднимите всю полку, пока она не сможет больше подниматься
- 3) вынимаем полку горизонтально

во время установки сначала вставьте верхний конец фиксированной ножки в одну из верхних прорезей опорной стойки, а затем вставьте нижний конец фиксированной ножки в третью прорезь нижней части опорной стойки.

4.4 Чистка нижнего ящика морозильной камеры

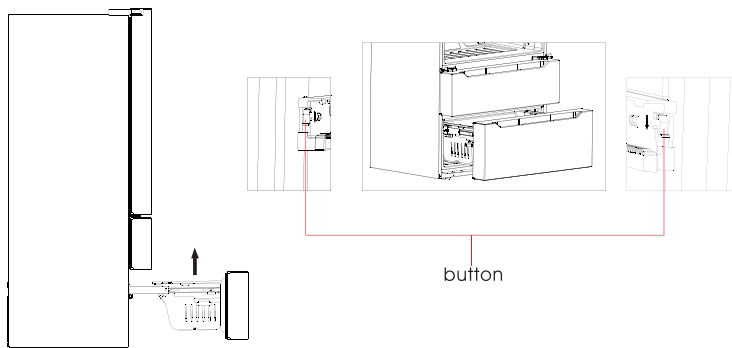

- выдвиньте нижний ящик морозильной камеры в правильное положение
- Как показано на рисунке, нажмите кнопки в обоих пазах соответственно (необходимо нажать обе стороны одновременно), выдвиньте ящик морозильной камеры до упора.
- Выньте нижний ящик, как указано стрелками.
- После очистки верните ящик в исходное положение, затем закройте нижний ящик, кнопки автоматически заблокируют ящик.

Примечание : не снимайте нижний ящик морозильной камеры, если в этом нет необходимости.

4.5 Подключение к водопроводу

Комплекты для установки водяного шланга можно приобрести в качестве аксессуаров в местном магазине.

Подключение к водопроводу

1. Прежде всего, отключите основную линию подачи воды и выключите льдогенератор.
2. Найдите ближайший кран подачи холодной воды.
3. Подключив подачу воды к водяному клапану, включите основную подачу воды и слейте несколько литров воды, чтобы очистить трубу.

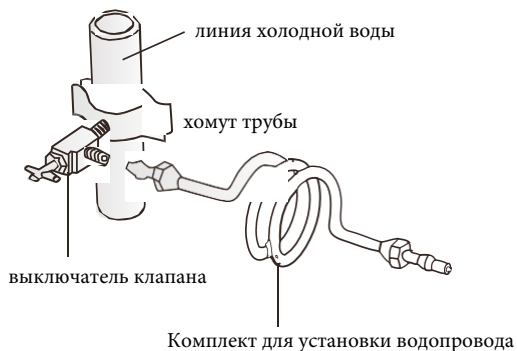

Подсоединение водяного шланга к холодильнику

Чтобы завершить эту операцию, вам необходимо приобрести ряд предметов.

Эти элементы можно приобрести в наборах в местных магазинах.

1. Водяные шланги (прилагаются) должны быть вставлены в соответствующее отверстие подключения воды (прилагается).
2. Комплект для установки водяного шланга (не входит в комплект поставки) необходимо вставить в другое отверстие подключения воды (входит в комплект поставки).
3. Откройте кран подачи воды и проверьте, нет ли утечек.

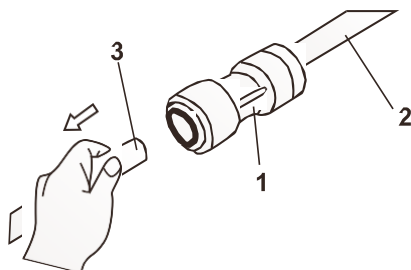

Подключение водяного шланга к источнику питьевой воды

Если водопроводная вода НЕ пригодна для питья, установите внешний фильтр.

Перед ремонтом, установкой или извлечением холодильника отключите водоснабжение.

подача воды
Water connector

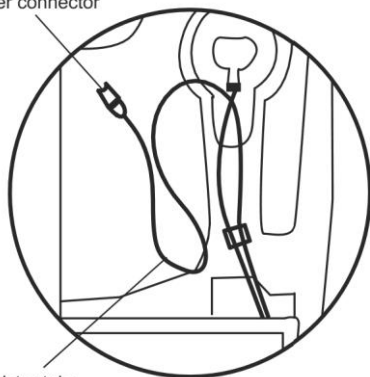

водопроводная труба

4.6 Размораживание

- Холодильник работает на принципе воздушного охлаждения и, следовательно, имеет функцию автоматического размораживания. Образовавшийся иней из-за сезонных или температурных изменений также можно устранить вручную, отключив устройство от электросети или протерев сухим полотенцем.

4.7 Время без работы

- Аварийное отключение электроэнергии: В случае отключения электроэнергии, даже летом, продукты внутри устройства сохранятся в течение нескольких часов; во время отключения электроэнергии стоит сократить количество открываний двери и не добавлять в холодильник свежие продукты.
- Длительное: Устройство следует отключить от сети и очистить; после этого двери оставляют открытыми, чтобы избежать запахов.
- Перемещение: Перед перемещением холодильника извлеките все предметы изнутри, зафиксируйте стеклянные перегородки, контейнеры для овощей, ящики морозильной камеры и т. д. с помощью ленты; закройте двери и закрепите их лентой. При перемещении устройства его не следует переворачивать вверх ногами или горизонтально, а также избегать вибрации; угол наклона при перемещении не должен превышать 45°.

Устройство должно работать непрерывно с момента его запуска. В целом, работу устройства не следует прерывать; в противном случае это может сократить срок его службы.)

5 Устранение неполадок

Вы можете попробовать самостоятельно устранить следующие простые проблемы. Если их не удастся решить, обратитесь в службу поддержки Bertazzoni.

Сбой в работе	<p>Проверьте, подключено ли устройство к электросети, и надежно ли вставлена вилка.</p> <p>Проверьте, не слишком ли низкое напряжение в сети.</p> <p>Проверьте, не произошло ли отключение электроэнергии или не сработали ли частичные защитные устройства.</p>
Запах	<p>Продукты с запахом должны быть плотно упакованы. Проверьте, нет ли в холодильнике испорченной еды.</p> <p>Очистите его внутреннюю часть.</p> <p>Длительная работа холодильника в летний период при высокой окружающей температуре является нормой.</p>
Длительная работа компрессора	<p>Не рекомендуется размещать слишком много продуктов в холодильнике одновременно. Продукты должны остыть, прежде чем их класть в холодильник.</p> <p>Частое открывание дверей холодильника.</p>
Свет не горит	<p>Убедитесь, что холодильник подключен к электросети и что исправен осветительный элемент.</p>
Двери не закрываются должным образом	<p>Дверь может застревать из-за упаковок с продуктами.</p> <p>Проверьте, не стоит ли холодильник под уклоном.</p>
Громкий шум	<p>Проверьте, ровен ли пол и стабильно ли стоит холодильник. Убедитесь, что все принадлежности расположены правильно.</p>
Не герметичная уплотнительная прокладка двери	<p>Удалите посторонние предметы с уплотнителя двери. Подогрейте уплотнитель, а затем охладите его для восстановления свойств. Это можно сделать с помощью электрического фена или горячего полотенца.</p>
Переполнение водой	<p>Если в холодильнике слишком много продуктов или они содержат много воды, это может привести к обильному образованию инея.</p> <p>Двери не закрыты должным образом, что приводит к образованию инея из-за проникновения воздуха и увлажнения внутреннего пространства.</p>
Перегрев корпуса	<p>Рассеивание тепла через корпус холодильника является нормальным процессом. Если корпус нагревается из-за высокой окружающей температуры или из-за большого количества продуктов внутри, рекомендуется обеспечить хорошую вентиляцию.</p>
Конденсат	<p>Образование конденсата на внешней поверхности и уплотнителях дверей холодильника при высокой влажности воздуха является нормой. Просто протрите его чистым полотенцем.</p>
Ненормальный шум	<p>Гудение и звуки: Во время работы компрессор может издавать своего рода гул, особенно громкий при запуске и остановке. Это нормально. Скрип: Хладагент, протекающий внутри прибора, может издавать скрипящие звуки, и это нормально.</p>

Таблица 1 Климатические классы

Класс	Символ	Диапазон окружающей температуры °C
Расширенный умеренный	SN	+ 10 to + 32
Умеренный	N	+ 16 to + 32
Субтропический	ST	+ 16 to + 38
Тропический	T	+ 16 to + 43

Расширенный умеренный: "Этот холодильный аппарат предназначен для использования при окружающих температурах от 10 °C до 32 °C";

Умеренный: "Этот холодильный аппарат предназначен для использования при окружающих температурах от 16 °C до 32 °C";

Субтропический: "Этот холодильный аппарат предназначен для использования при окружающих температурах от 16 °C до 38 °C";

Тропический: "Этот холодильный аппарат предназначен для использования при окружающих температурах от 16 °C до 43 °C".

Телефон горячей линии в России 8 800 20 12 532



Импортер продукции Bertazzoni SpA, Италия - ООО Компания «КОРОС»

125040, Москва, 5-я улица Ямского Поля, д. 7, к. 2. ОГРН 5147746339956 ИНН/КПП 7714951269/771401001

Эксклюзивный дистрибьютор, ответственный за гарантийные обязательства производителя, в РФ и странах ЕАЭС, - ООО «КРЕДО М»,

125040, Москва, 5-я ул. Ямского Поля, д.7, к.2. ОГРН 1197746027270 ИНН/КПП 7714437173/771401001